

Sturzpad-Kit / Frame Slider Kit

Die Modellzuweisungen von diesem Artikel finden Sie auf unserer Website.
The application list for this product can be found on our website.

Montagehinweise

ACHTUNG: Die Montage dieses Produktes kann kompliziert sein und erfordert ein gutes technisches Verständnis. Wenn Sie unsicher sind, lassen Sie Montage und Wartung durch eine Fachwerkstatt durchführen. SW-MOTECHE übernimmt keine Haftung für Schäden, die durch eine unsachgemäße Montage verursacht wurden.

Alle vom Motorrad gelösten Schrauben sind gemäß Herstellerangaben wieder zu montieren, oder mit von SW-MOTECHE gelieferten Schrauben zu ersetzen.

Gegebenenfalls Schrauben mit flüssiger Schraubensicherung einkleben.

Prüfen Sie nach 50 km alle Verbindungen auf festen Sitz.

**Technische Änderungen vorbehalten.
Irrtümer ausgenommen.**

Mounting Instructions

ATTENTION: The assembly of this product can be complicated and requires a good technical understanding. If you are not sure of how to do this, have a specialty garage perform the mounting and service. SW-MOTECHE accepts no liability for damages caused by improper installation.

All screws, bolts and nuts, including all replacement hardware provided by SW-MOTECHE, should be tightened to the torque specified in the OEM maintenance manual for your motorcycle.

All screws, bolts and nuts should be checked after driving the first 50 km to ensure that all are tightened to the proper torque.

Medium strength liquid thread-locker (i.e., "Locktite") should be used to secure all screws, bolts and nuts.

Subject to change. Not responsible for typos.

SW-MOTECHE GmbH & Co. KG
Erteweg 8/10
35282 Rauschenberg
Germany

Tel. +49 (0) 64 25/8 16 8-00
Fax +49 (0) 64 25/8 16 8-10

info@sw-motech.com
www.sw-motech.com

1 Anbaublech
Mounting Bracket



Rechte Seite / right side
STP.08.590.014

Anzahl/Pcs. 1

2 Anbaublech
Mounting Bracket



Linke Seite / left side
STP.08.590.015

Anzahl/Pcs. 1

8 Basisplatte
Mounting Plate



STP.00.590.003

Anzahl/Pcs. 2

12 Querstrebe
Crossbar



STP.08.590.016

Anzahl/Pcs. 1

16 Adapterplatte
Adapter Plate



STP.00.590.002

Anzahl/Pcs. 2

18 Sturzpad
Frame Slider



STP.00.590.001

Anzahl/Pcs. 2

3 Distanzbuchse
Spacer



Da:20 Di:10,5 h:6

Anzahl/Pcs. 1

5 Sechskantschraube
Hexagon Screw



M8 x 70 DIN 931

Anzahl/Pcs. 1

9 Innensechskant-
schraube
Hexagon Socket Screw



Linke Seite / left side
M10 x 90 DIN 912

Anzahl/Pcs. 1

13 Innensechskant-
schraube
Hexagon Socket Screw



Rechte Seite / right side
M10 x 60 DIN 912

Anzahl/Pcs. 1

17 Innensechskant-
schraube
Hexagon Socket Screw



M6 x 40 DIN 912

Anzahl/Pcs. 4

19 Logoplatte
Logo Plate



LOG.00.000.001

Anzahl/Pcs. 2

4 Distanzbuchse
Spacer



Da:25 Di:10,5 h:39

Anzahl/Pcs. 1

6 Unterlegscheibe
Washer



A 8,4 DIN 125

Anzahl/Pcs. 1

10 Unterlegscheibe
Washer



A 10,5 DIN 125

Anzahl/Pcs. 1

14 Unterlegscheibe
Washer



A 10,5 DIN 125

Anzahl/Pcs. 1

20 Gewindefurchende
Schraube
Self-tapping Screw



M3 x 6 GEFU

Anzahl/Pcs. 4

7 Mutter mit Bund,
selbstsichernd
Lock Nut with Flange



M8 DIN 6927

Anzahl/Pcs. 1

11 Distanzbuchse
Spacer



STP.08.590.018

Anzahl/Pcs. 1

15 Distanzbuchse
Spacer



STP.08.590.017

Anzahl/Pcs. 1

STP.08.590.81000/B

Montage / Mounting

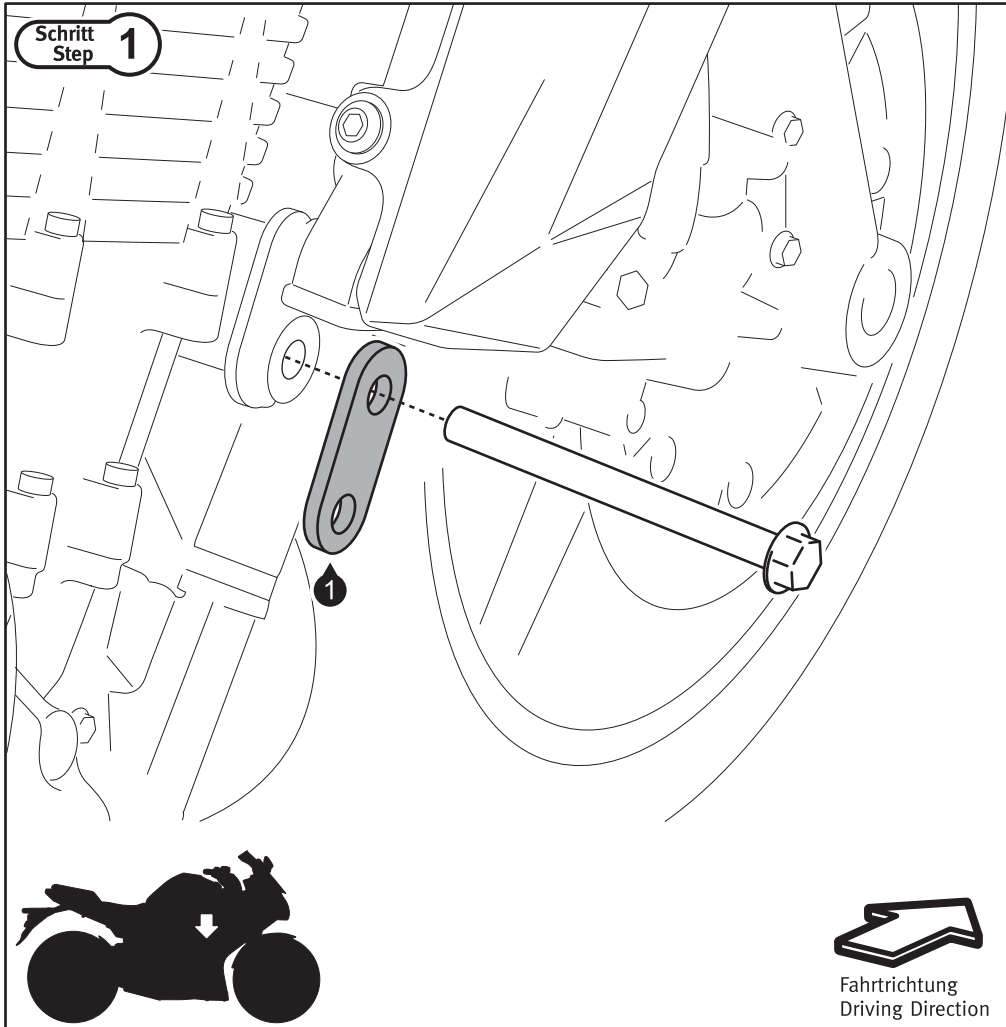

Entfernen Sie die originale Schraube vom rechten Anbaupunkt. Verschrauben Sie anschließend Anbaublech (1) mit der originalen Schraube, wie in der Zeichnung gezeigt.

Benutzen Sie flüssige Schraubensicherung. Ziehen Sie die Schraube noch nicht an.

Remove the original screw from the right mounting point. Then attach mounting bracket (1) with the original screw, as shown in the drawing.

Use liquid thread locker. Do not fully tighten the screw yet.

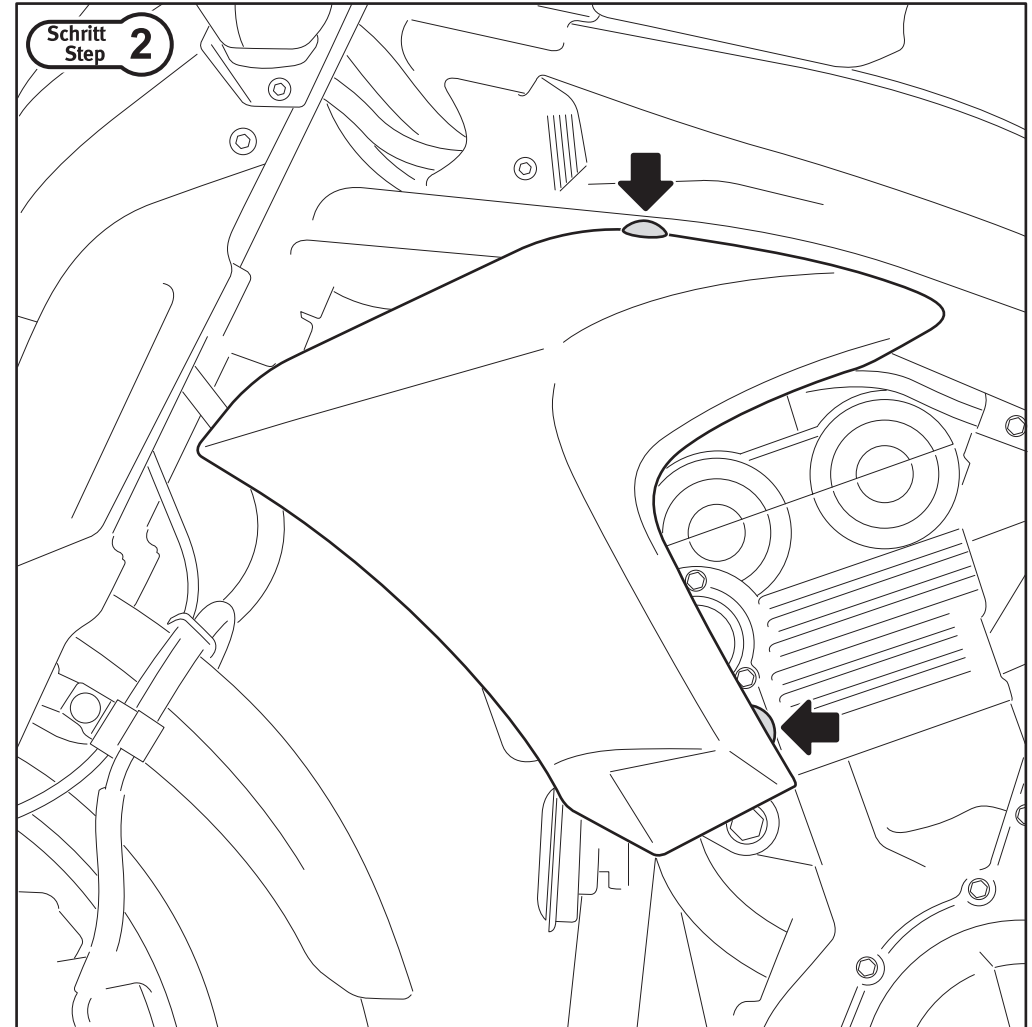

Lösen Sie die markierte Verbindungen der linken Seitenverkleidungen und ziehen Sie diese vorsichtig aus den Gummihalfterungen.

Remove the marked fasteners from the left side fairings and carefully pull the fairing out of the rubber holders.

Montage / Mounting

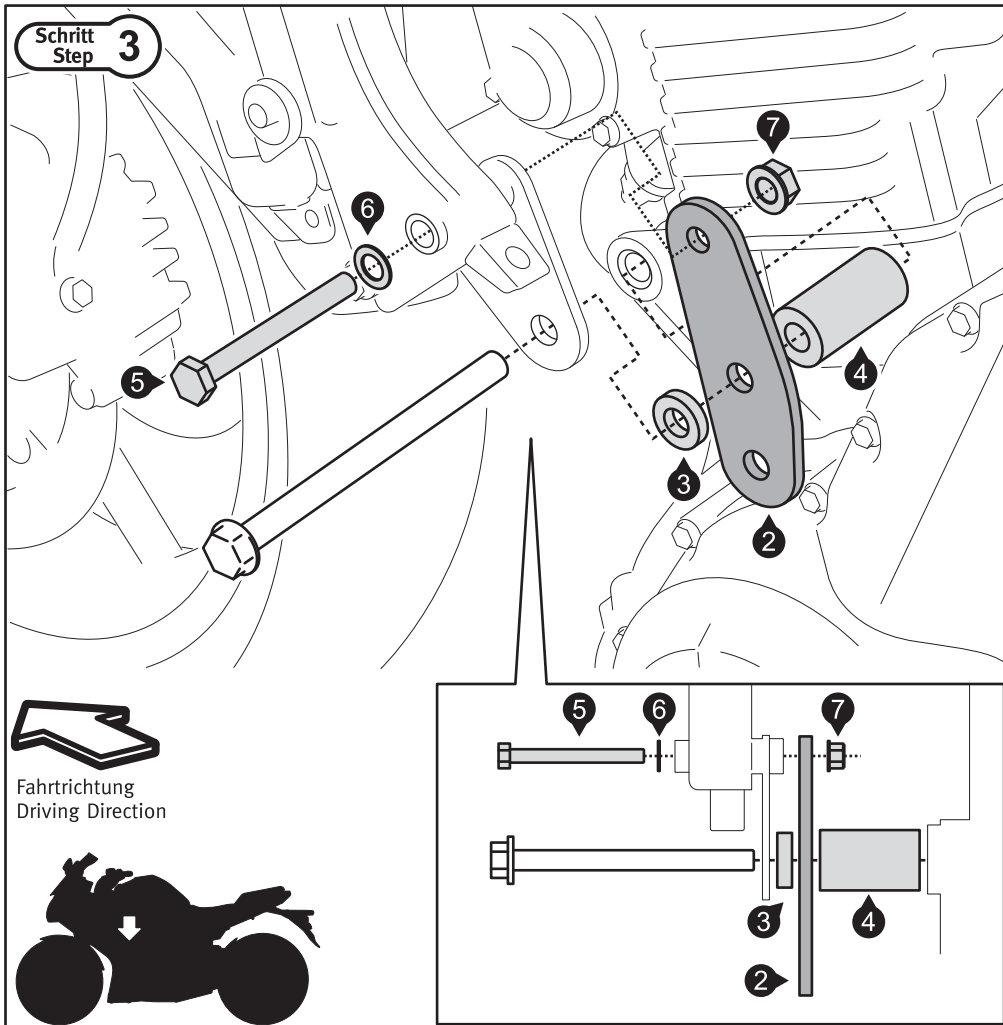

Entfernen Sie die originalen Schrauben und Distanzbuchse vom linken Anbaupunkt. Verschrauben Sie anschließend Anbaublech (2) mit der originalen Schraube und Schraube (5), wie in der Zeichnung gezeigt. **Benutzen Sie flüssige Schraubensicherung. Ziehen Sie die Schrauben nach den Vorgaben an: Schraube (5): 23 Nm. // Originale Schraube: 50 Nm.**

Montieren Sie alle im **Schritt 2** demontierten Verkleidungen mit den originalen Anbaumaterialien wieder am Fahrzeug.

Remove the original screws and spacer from the left mounting point. Then attach mounting bracket (2) with the original screw and screw (5), as shown in the drawing.

Use liquid thread locker. Tighten the screws as specified: Screw (5): 23 Nm. // Original screw: 50 Nm.

Reattach the fairings that was removed in **step 2**.

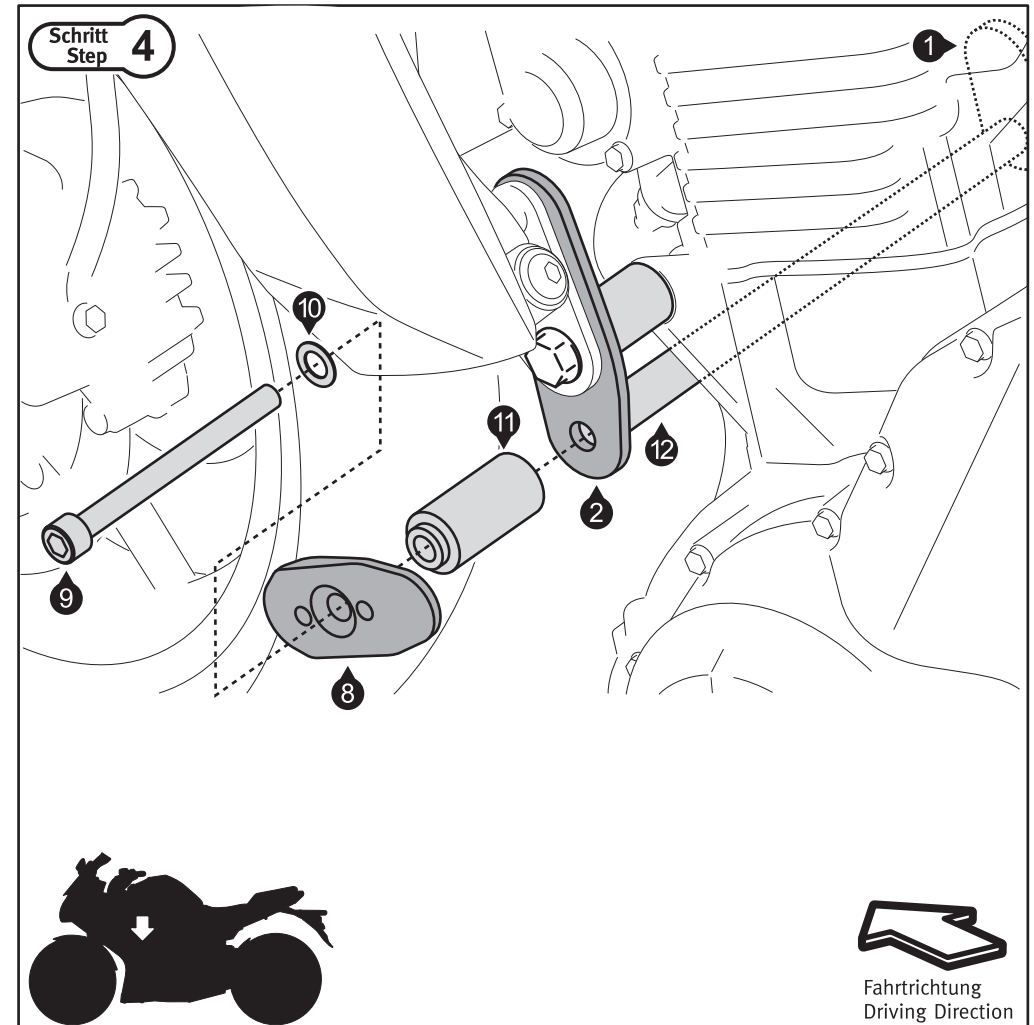

Verschrauben Sie die Basisplatte (8) mit der Querstrebe (12) an Anbaublech (2), wie in der Zeichnung gezeigt. Richten Sie vor dem Anziehen der Schraube (9) die Basisplatte (8) entsprechend der Linienführung des Fahrzeugs aus.

Benutzen Sie flüssige Schraubensicherung. Ziehen Sie die Schraube wie vorgegeben an: Schrauben (9): 50 Nm.

Attach the mounting plate (8) with the crossbar (12) on mounting bracket (2), as shown in the drawing. Adjust the mounting plate (8) according to the alignment of the vehicle.

Use liquid thread locker. Tighten the screw as specified: Screws (9): 50 Nm.

Montage / Mounting

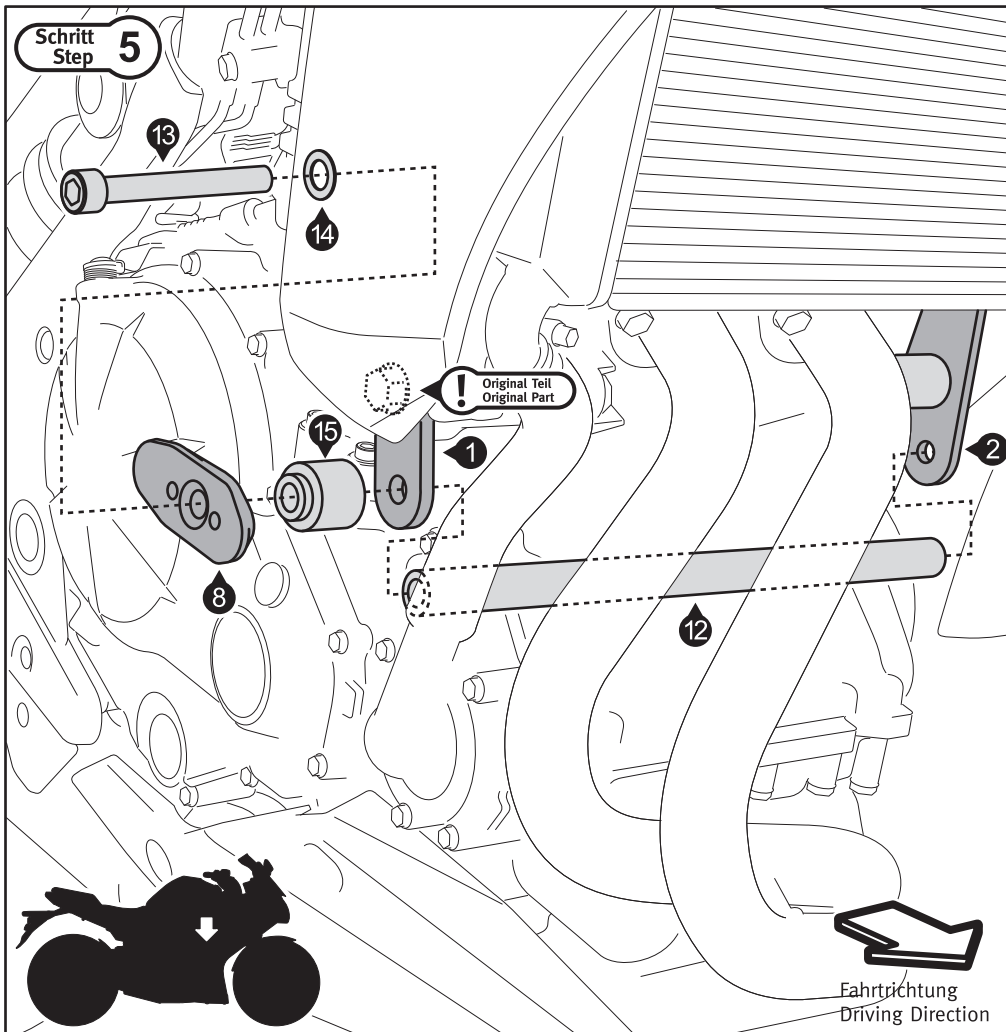

Verschrauben Sie nun die Basisplatte (8) mit der Querstrebe (12) an Anbaublech (1), wie in der Zeichnung gezeigt. Richten Sie vor dem Anziehen der Schraube (13) die Basisplatte (8) entsprechend der Linienführung des Fahrzeugs aus.

**Benutzen Sie flüssige Schraubensicherung. Ziehen Sie die Schrauben wie vorgegeben an:
Schraube (13): 50 Nm. // Originale Schraube: 50 Nm.**

Then attach the mounting plate (8) with the crossbar (12) on mounting bracket (1), as shown in the drawing. Adjust the mounting plate (8) according to the alignment of the vehicle.

**Use liquid thread locker. Tighten the screws as specified:
Screw (13): 50 Nm. // Original screw: 50 Nm.**

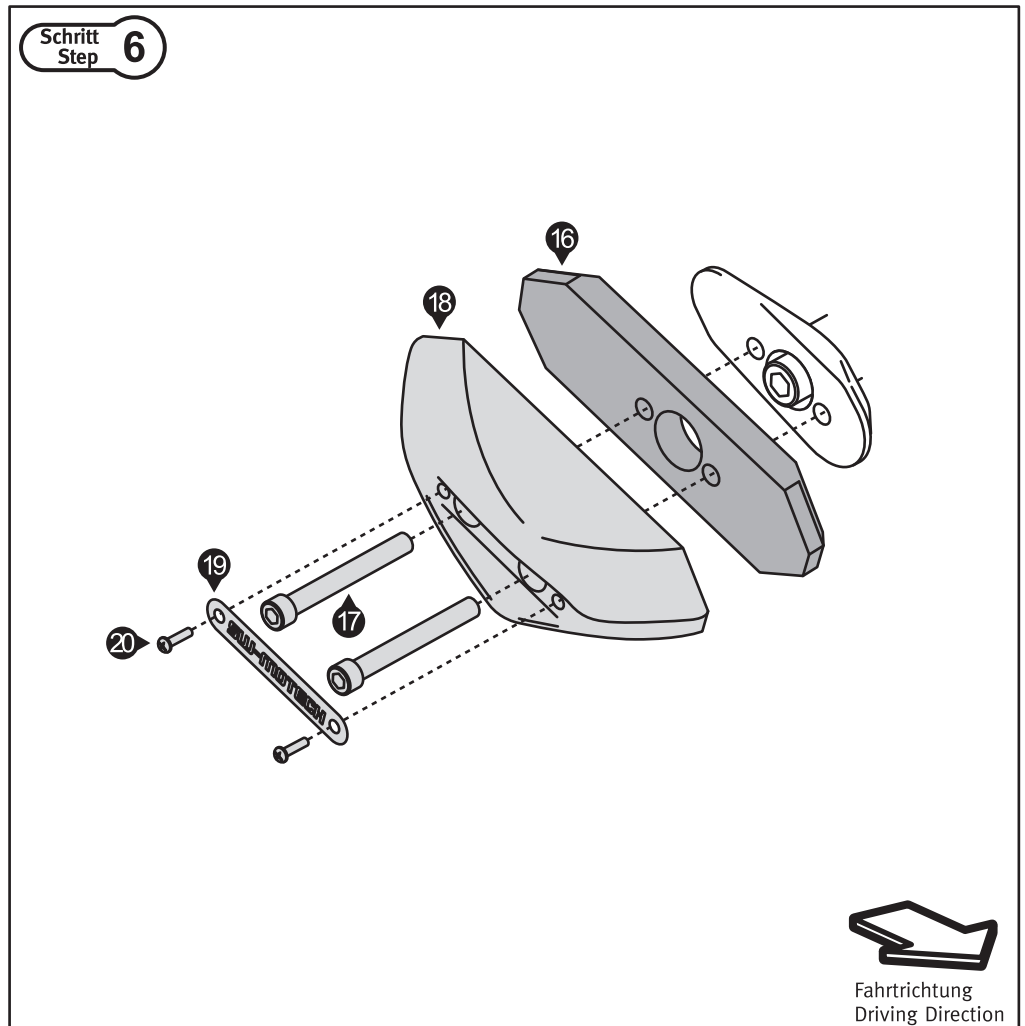

Verschrauben Sie nun beidseitig die restlichen Teile, wie in der Zeichnung dargestellt.
**Benutzen Sie flüssige Schraubensicherung. Ziehen Sie die Schrauben wie vorgegeben an:
Schrauben (17): 6 Nm.**

Install the remaining parts as shown in the drawing.
**Use liquid thread locker. Tighten the screws as specified:
Screws (17): 6 Nm.**