

- (GB) LUBRICATION DEVICE FOR MOTORCYCLE CHAINS
- (D) SCHMIEREINRICHTUNG FÜR MOTORRADKETTEN
- (F) SYSTÈME DE LUBRIFICATION DE CHAÎNES DE MOTO
- (I) SISTEMA DI LUBRIFICAZIONE DELLA CATENA DI MOTO

- (SK) ZARIADENIE NA MAZANIE MOTOCYKLOVÝCH REŤAZÍ
- (CZ) ZAŘÍZENÍ PRO MAZÁNÍ MOTOCYKLOVÝCH ŘETĚZŮ
- (PL) URZĄDZENIE DO SMAROWANIA ŁAŃCUCHÓW MOTOCYKLOWYCH
- (HU) MOTORKERÉKPÁRLÁNC-KENŐ BERENDEZÉS

- (GB) Instructions for installation and use
- (D) Montage- und Bedienungsanleitung
- (F) Notice de montage et d'utilisation
- (I) Manuale di montaggio e utilizzo
- (SK) Návod na montáž a použitie
- (CZ) Návod k montáži a použití
- (PL) Instrukcja montażu i obsługi
- (HU) Szerelési és használati útmutató

- | | |
|--|--|
| <ul style="list-style-type: none"> (GB) ✓ tuning design (GB) ✓ lifetime up to app. 5 000 km (3 100 mi) (GB) ✓ simple erection (GB) ✓ immediate lubrication (GB) ✓ simple handling (GB) ✓ minimum operating costs | <ul style="list-style-type: none"> (D) ✓ Tuningdesign (D) ✓ Betriebsdauer bis zu ca. 5 000 km (D) ✓ einfache Montage (D) ✓ sofortige Schmierung (D) ✓ einfache Bedienung (D) ✓ minimale Betriebskosten |
| <ul style="list-style-type: none"> (F) ✓ tuning design (F) ✓ durée de la réserve jusqú á 5 000 km (F) ✓ montage facile (F) ✓ graissage immédiat (F) ✓ service simple (F) ✓ minimum de charges d'exploitation | <ul style="list-style-type: none"> (I) ✓ tuning design (I) ✓ durata della riserva fino a 5 000 km (I) ✓ montaggio facile (I) ✓ lubrificazione immediata (I) ✓ servizio semplice (I) ✓ minimo di spese di funzionamento |
| <ul style="list-style-type: none"> (SK) ✓ tuningový dizajn (SK) ✓ výdrž až cca 5 000 km (SK) ✓ jednoduchá montáž (SK) ✓ okamžité namazanie (SK) ✓ jednoduchá obsluha (SK) ✓ minimálne prevádzkové náklady | <ul style="list-style-type: none"> (CZ) ✓ tuningový vzhled (CZ) ✓ výdrž až cca 5 000 km (CZ) ✓ snadná montáž (CZ) ✓ okamžité namazání (CZ) ✓ snadné obsluha (CZ) ✓ minimální provozní náklady |
| <ul style="list-style-type: none"> (PL) ✓ wzornictwo tuningowe (PL) ✓ żywotność ok. 5 000 km (PL) ✓ łatwość montażu (PL) ✓ natychmiastowe smarowanie (PL) ✓ łatwość obsługi (PL) ✓ minimalne koszty operacyjne | <ul style="list-style-type: none"> (HU) ✓ tuningos dizajn (HU) ✓ élettartama akár 5 000 km (HU) ✓ egyszerű szerelés (HU) ✓ azonnali kenés (HU) ✓ egyszerű kezelés (HU) ✓ minimális üzemeltetési költségek |

Cobrra
NEMO 2

Assembly | Montage | Montage | Assemblaggio | Montáž | Montáž | Montaż | Szerelés

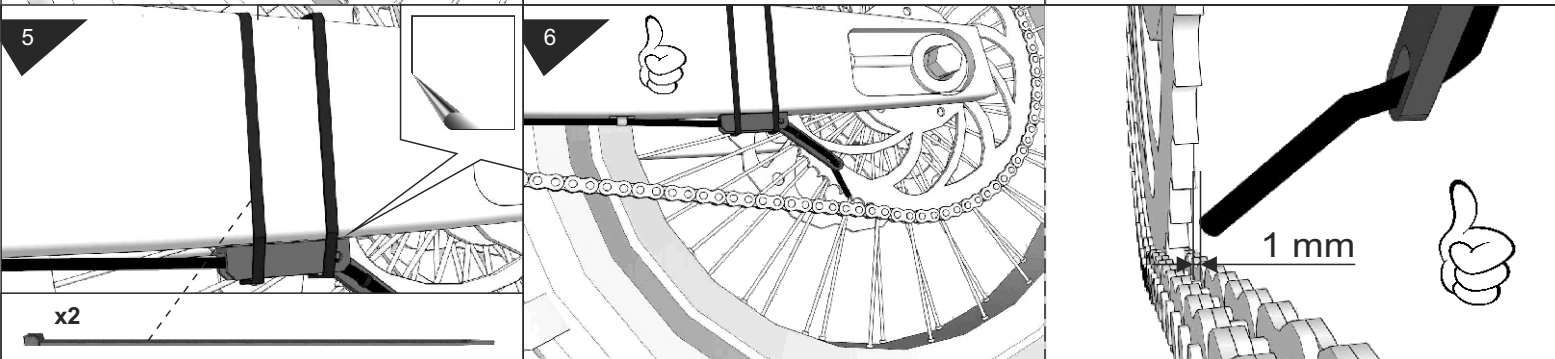
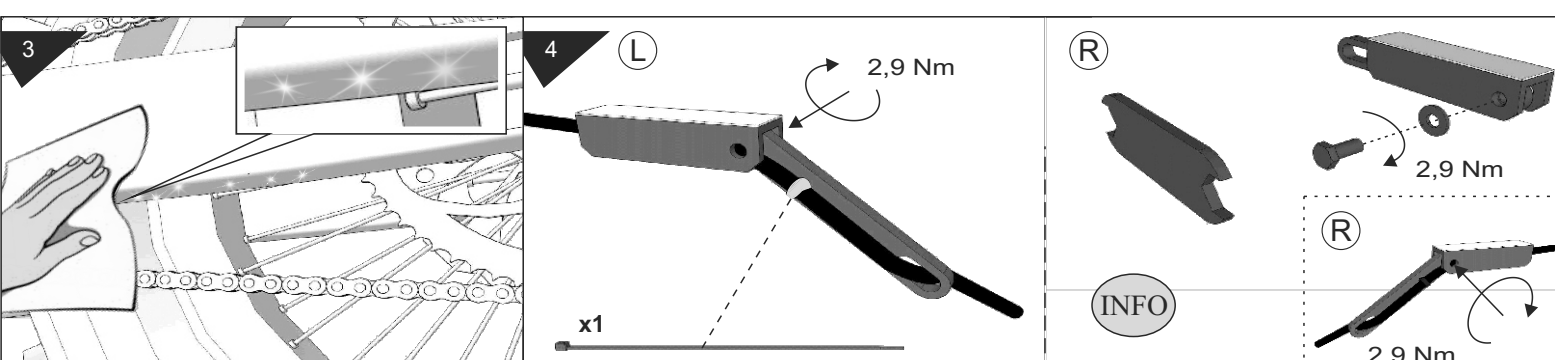
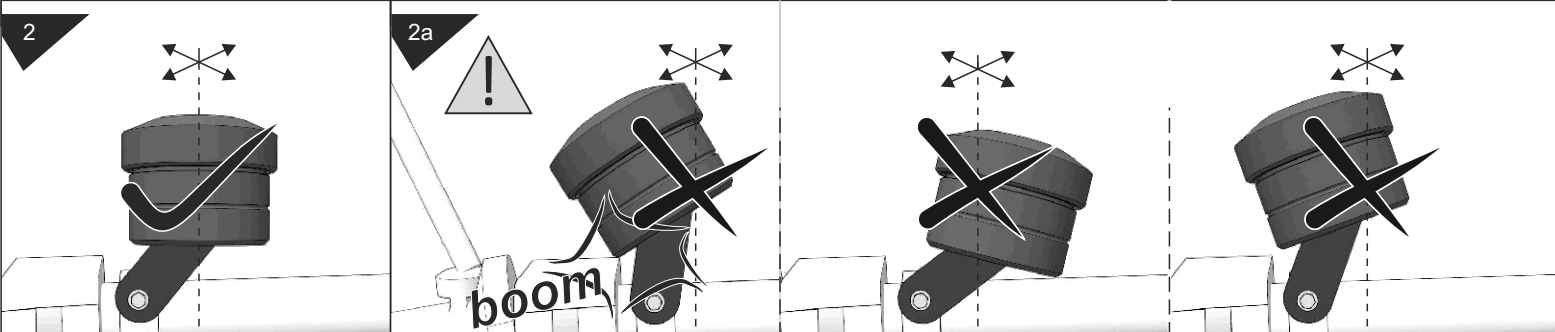
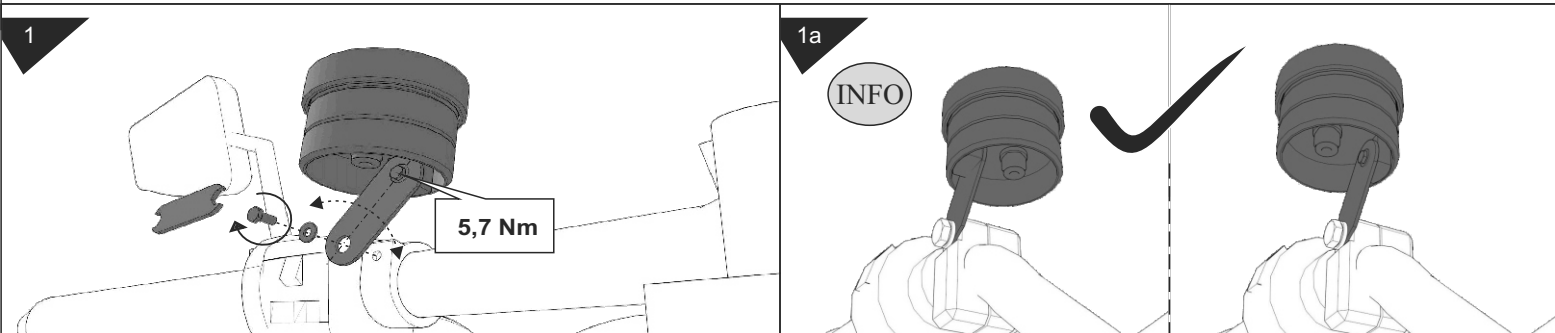

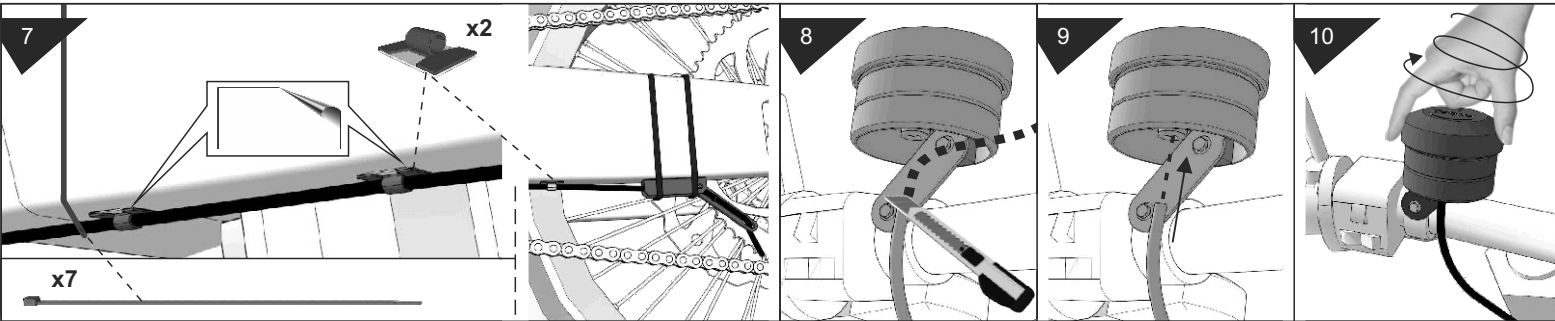

Container filling | Befüllen des behälters | Remplissage du pot | Riempimento della vaschetta | Naplňanie nádoby | Naplňování nádoby | Napelňanie pojemnika | Tartály feltöltése

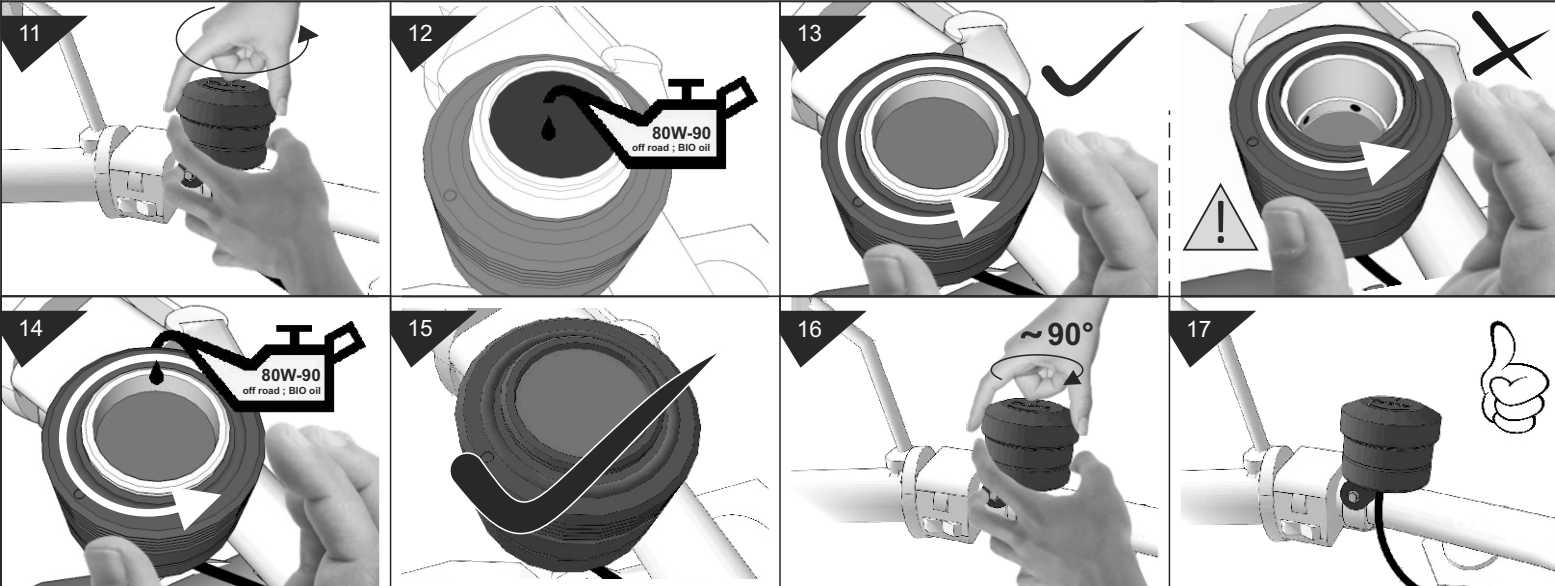

Handling while driving | Handhabung während der Fahrt | Manipulation lors de la conduite | Manipolazione durante lo spostamento
 Manipulácia počas jazdy | Manipulace během jízdy | Manipulacja podczas jazdy | Vezetés közbeni kezelés

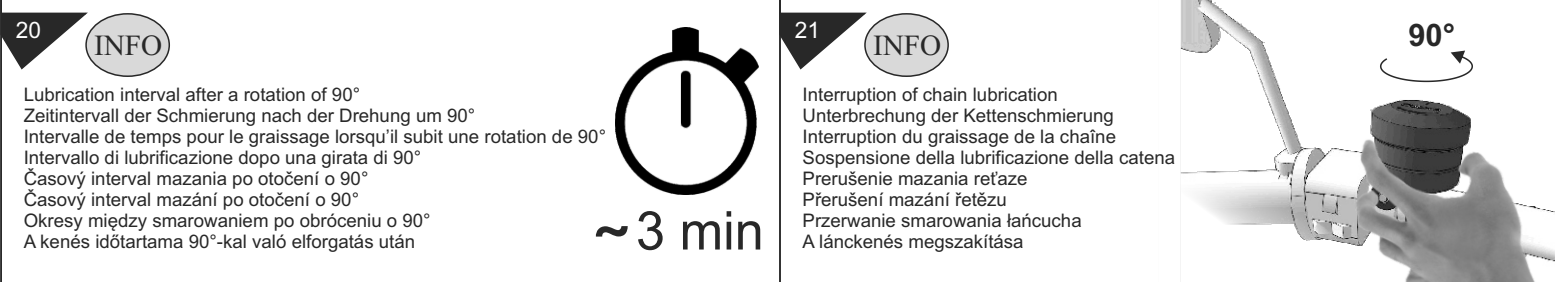
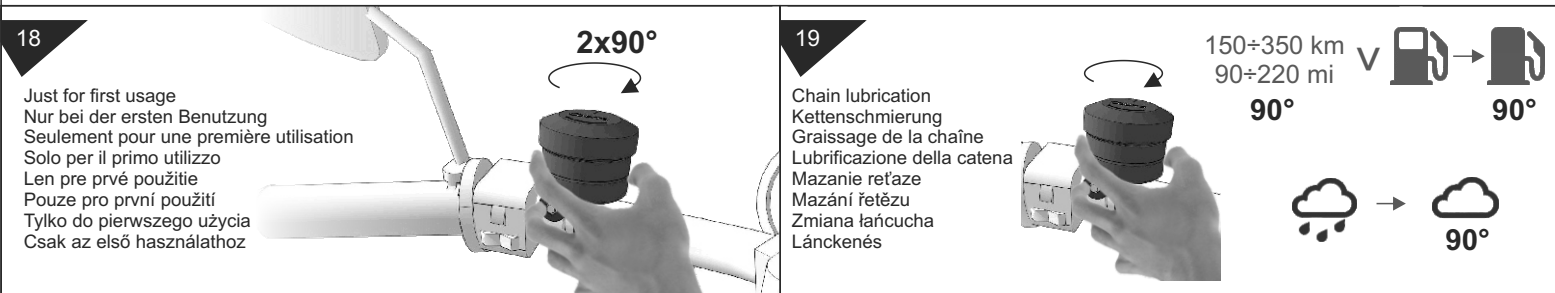

Other information | Sonstige Informationen | Informations complémentaires | Ulteriori informazioni | Ostatné informácie | Ostatní informace | Inne informacje | A szintjelző maximumon

